

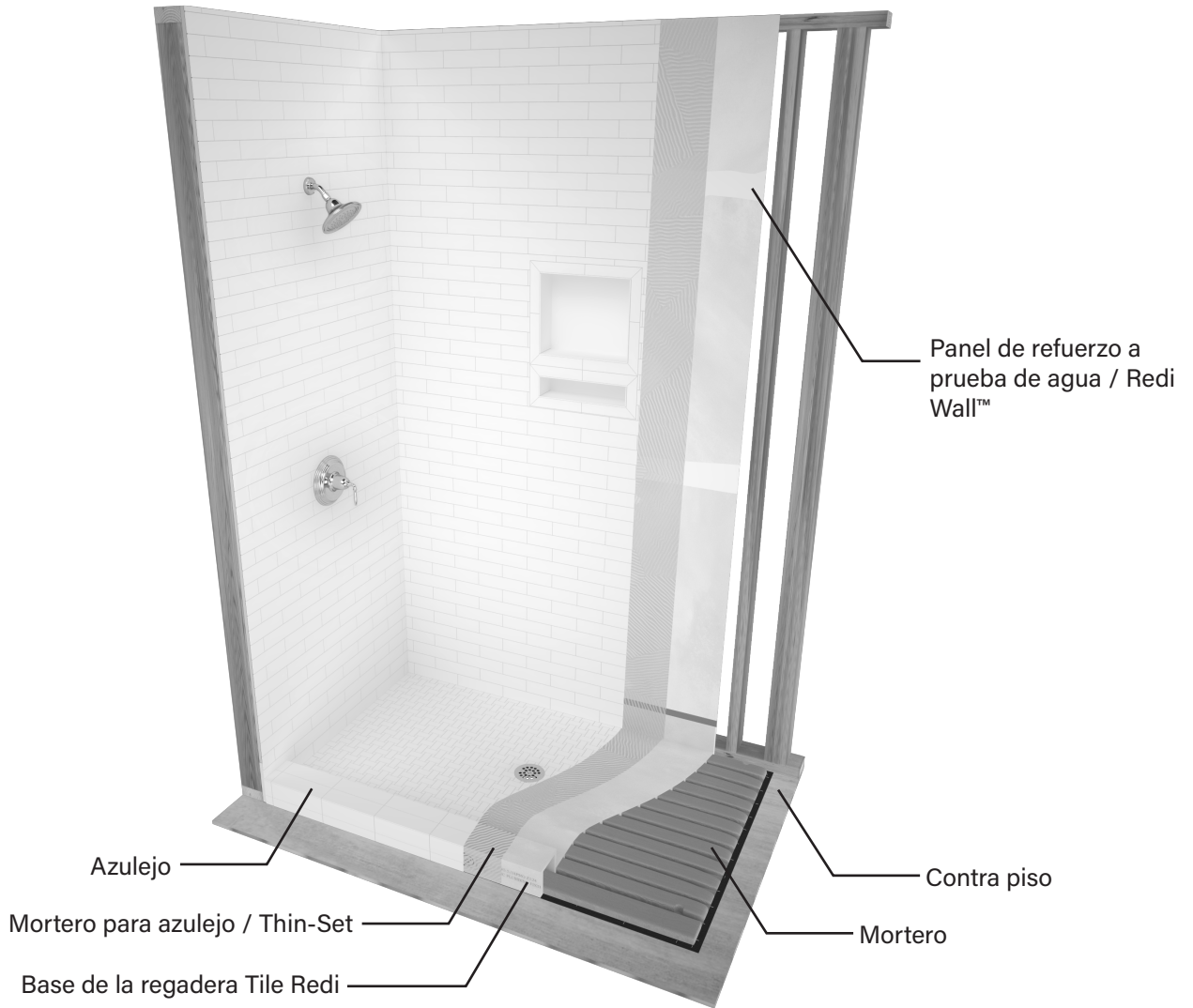

BASE PARA REGADERA TILE REDI® - INSTRUCCIONES DE INSTALACIÓN

Estas instrucciones son exclusivamente para Tile Redi (bases para regadera amarillas). Si usted ha recibido una base para regadera negra (Redi Your Way®), favor de visitar tileredi.com/knowledge-center para consultar las instrucciones correctas.



HERRAMIENTAS NECESARIAS

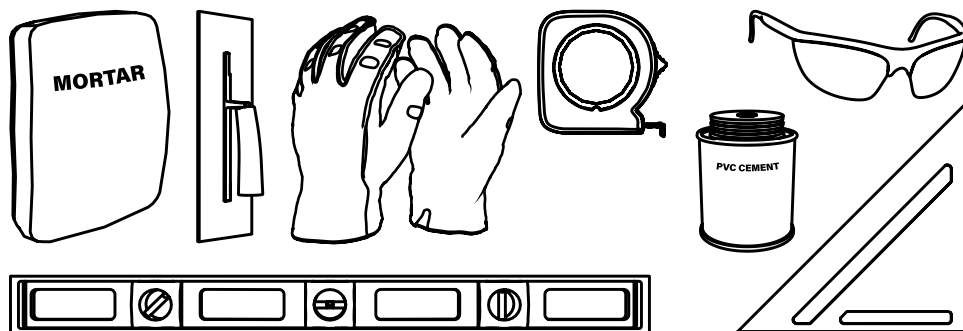

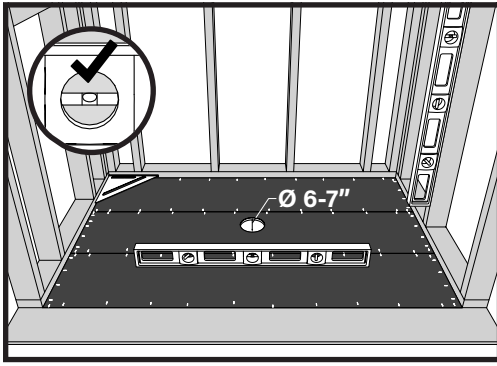

1. Haga un entramado del área de la cabina de la regadera para las dimensiones de la base de la regadera. La perforación necesita tener un mínimo de 6"; pero no más de una apertura con un diámetro de 7"*. Asegúrese de que el contra piso de la base de la regadera esté nivelado, y que las paredes estén niveladas, a plomo y en ángulo recto. Coloque el cuadrado en esquinas para asegurarse de que estén en ángulo recto y derechas. Todas las paredes y marcos deben estar a plomo antes de proceder. El piso debe estar nivelado dentro de 3/8". Barra cualquier escombros del contra piso.

Instalación de Redi Free®: Para una instalación adecuada de la base sin barrera arquitectónica, el contra piso se debe empotrar (de acuerdo con los códigos locales) a una profundidad del borde frontal de la base. Impermeabilice la unión entre la base de la regadera y el contra piso con una cinta impermeable y una membrana aplicada en líquido.

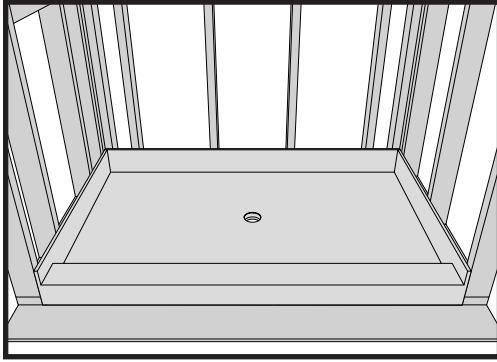

2. Para asegurar un ajuste adecuado, pruebe el ajuste de la carcasa de desagüe en la base de la regadera en la perforación del contra piso. Asegúrese de que la base de la regadera esté adecuadamente alineada y se ajuste libremente contra los entramados del marco de la regadera en todos los lados y esquinas. Asegúrese de que la base esté nivelada en el piso. No debe haber movimiento ni bultos.

NO CLAVE NI ATORNILLE LA BASE. NO LIJE, CORTE NI HAGA NINGÚN CAMBIO/MODIFICACIÓN EN LA SUPERFICIE DE LA BASE DE LA REGADERA EN ABSOLUTO.

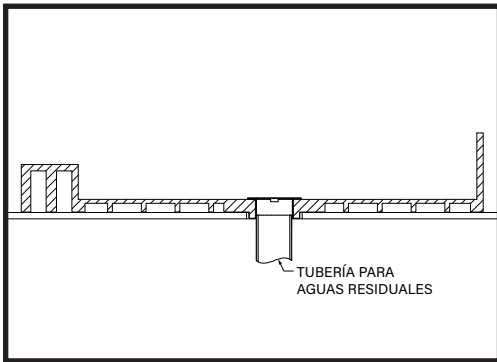

3. Este paso depende de si hay acceso a la conexión del desagüe desde la parte inferior del contra piso:

- Si hay acceso desde el contra piso debajo, entonces corte una sección del tubo del desagüe (PVC, según aplique en el tipo de desagüe), el cual es lo suficientemente largo para extenderse debajo del contra piso y hacer fácilmente una conexión a la tubería de aguas residuales.
- Si no hay acceso desde el contra piso debajo, entonces asegúrese de que la tubería del desagüe removida del contra piso se ajuste a la altura suficiente para ajustarse de manera adecuada a la conexión del desagüe de la base de la regadera.

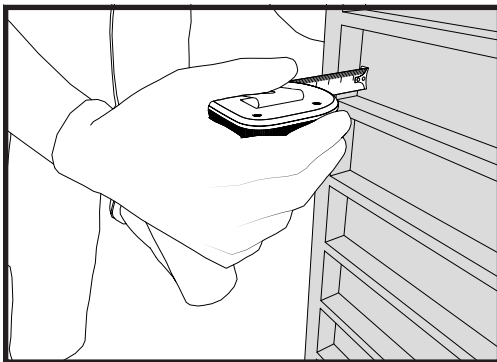

4. Dé la vuelta a la base de la regadera y observe que hay líneas debajo del piso de la base de la regadera. Para calcular la cantidad necesaria de mortero, usted necesitará saber la profundidad del punto más profundo entre las líneas. Una vez que tenga dicho valor, calcule el espesor (profundidad) de la base de su mortero (mortero tipo N o S) usando la siguiente fórmula:

Bases Redi Base® / Redi Free® (no Redi Trench®): (Desagüe izquierdo o derecho SOLAMENTE). Reste 1/4" desde el borde más profundo medido en el Paso 4.

Bases Redi-Base® / Wonder Drain® / Redi-Free® (no Redi Trench®) (desagüe central SOLAMENTE): Reste 1/8" desde el borde más profundo medido, DADO que la base del mortero siempre debe tener al menos 1/2".

Bases Redi Trench® / WonderFall Trench® / Redi Free®: Consulte la imagen del Paso 4 para ver el espesor del mortero para bases con drenaje lineal.

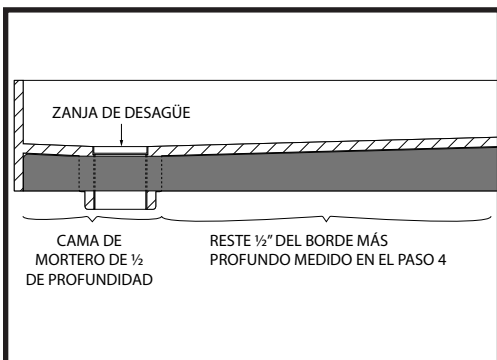

NO COLOQUE EL MORTERO DIRECTAMENTE EN UN SUSTRATO DE MADERA O GYP-CRETE. PRIMERO, IMPERMEABILICE EL SUSTRATO DE MADERA CON UNA MEMBRANA A PRUEBA DE AGUA APLICADA EN LÍQUIDO, O PAPEL ASFÁLTICO REFORZADO NO. 15 O NO. 30 DE FORMA QUE LA MADERA NO ABSORBA EL AGUA DEL MORTERO.

*Hacer una perforación mayor a 7" invalidaría cualquier garantía.

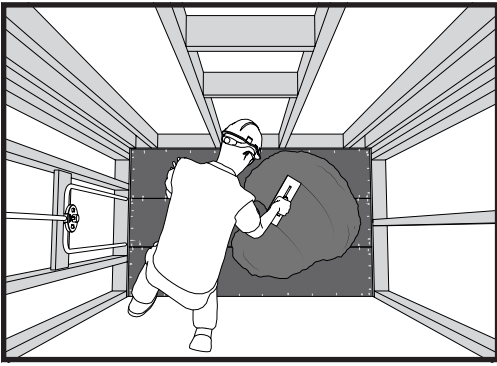

5. Extienda su base de mortero (debe tener una consistencia de malteada), de manera uniforme en el contra piso con el espesor calculado en el Paso 4.

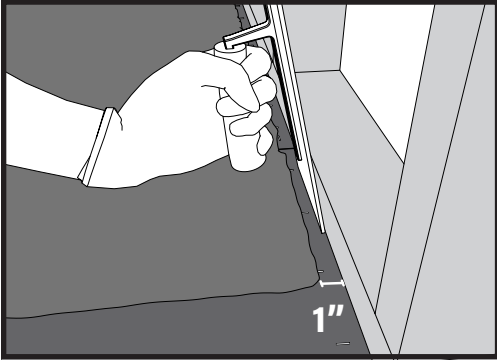

6. Nivele la base de mortero 1" a partir de cada borde externo de la base a excepción del lado del marco. El mortero sobresaldrá de la parte inferior del marco, pase la paleta de terminado a lo largo de la capa del marco para rellenar cualquier exceso de mortero. Marque una línea en una cuña indicando la distancia calculada en el Paso 4. Use la cuña como un medidor de profundidad para verificar que la cama de mortero tenga la profundidad que usted necesita.

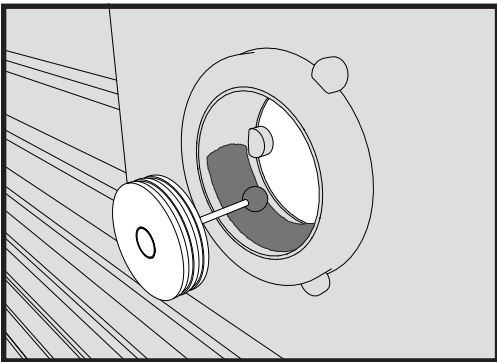
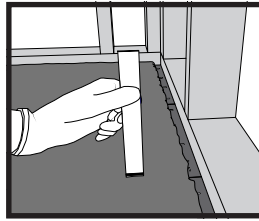

7. Si hay acceso desde el contra piso inferior y usted siguió el Paso 3a, entonces cepille el primer y el adhesivo PVC en la parte interna del desagüe y fuera de la tubería del desagüe de corte y rápidamente inserte en la conexión del desagüe. Después, asegúrese de que la tubería del desagüe se extienda lo suficientemente lejos por debajo del contra piso de forma que pueda conectarse a la tubería de agua del desagüe después de la instalación.

Si no hay acceso desde el contra piso inferior y usted siguió el Paso 3b, entonces cepille el primer y el adhesivo PVC en la tubería del desagüe removida del contra piso. Después, inserte rápidamente la tubería del desagüe removida de manera apropiada en el desagüe de la base de la regadera.**

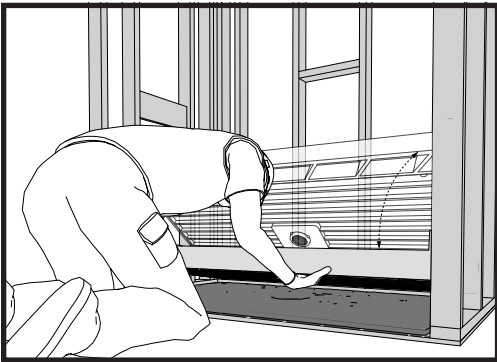

8. Coloque la base en la mezcla de base y de manera firme pero suave mueva la base (aplicando presión en la ubicación del desagüe primero) en la mezcla de forma que (i) el desagüe esté completamente apoyado por la mezcla en la perforación en el sustrato, y (ii) las líneas estén completamente llenas con la mezcla aplicando presión de manera alterna con las manos al lado derecho e izquierdo del piso de la base hasta que las líneas de la base lleguen a 1/8" de espacio libre del contra piso.

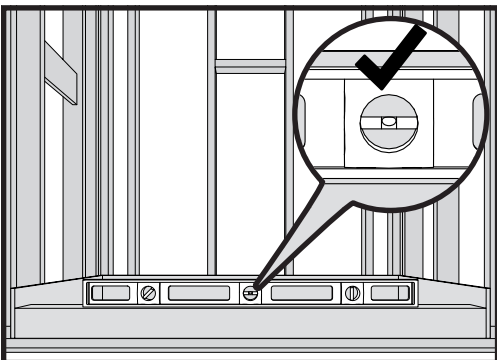
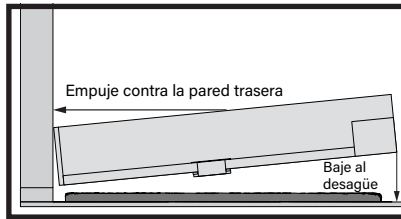

9. Usando el nivel, asegúrese de que la base esté nivelada de izquierda a derecha y de la parte frontal a la parte posterior a lo largo de las paredes del salpicadero. También, asegúrese de que la base esté nivelada de izquierda a derecha a lo largo del borde.

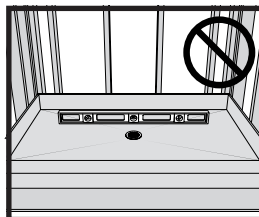

NO USE LA PARTE INTERNA DE LA BASE COMO UN INDICADOR YA QUE LA BASE ESTÁ PREVIAMENTE SUBDIVIDIDA. NO PISE DENTRO DE LA BASE DE LA REGADERA UNA VEZ QUE ÉSTA HAYA SIDO COLOCADA Y NIVELADA Y HASTA QUE EL MORTERO HAYA SECADO COMPLETAMENTE.

**Los estándares del código de adhesión de la tubería pueden variar. Favor de revisar los códigos locales de plomería.

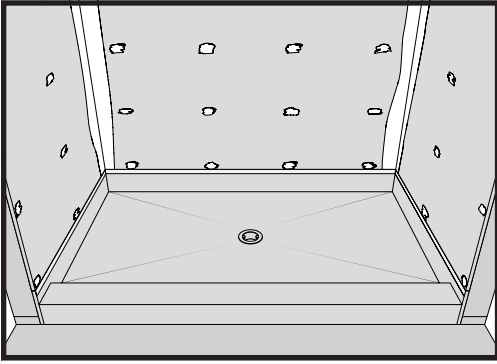

10. Instale los paneles Redi Wall u otro panel de refuerzo para regadera y a prueba de agua de conformidad con las instrucciones del fabricante y los estándares establecidos por el Consejo Cerámico de Norteamérica. El sello y las uniones a prueba de agua entre Redi Wall u otro panel de refuerzo y las paredes del salpicadero de la base de la regadera usando Redi Flash®, Redi Sealant® o silicón 100%. Si usted no está usando Redi Wall y Redi Sealant, se recomienda usar una membrana o un producto a prueba de agua aplicado en líquido además de Redi Flash o silicón 100%. Deje secar la cama del mortero de acuerdo con las instrucciones del fabricante del mortero antes de la instalación del sistema de pared.

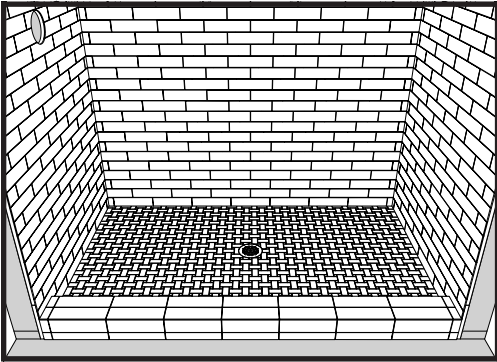

11. Ajuste la altura del desagüe según sea necesario para acomodar la cubierta del piso. Fije su azulejo usando mortero para azulejo / Thin-Set modificado blanco y una cuchara con muescas tal y como se especifica por el fabricante del mortero de azulejo / Thin-Set con base en el tamaño de su azulejo. Tile Redi recomienda los productos mortero para azulejo / Thin-Set modificado que se encuentran en la siguiente tabla.

Coloque el azulejo en el resto de la regadera.

Morteros para azulejo / Thin-Sets modificados aprobados por Tile Redi		
MAPEI Ultraflex LHT White	MAPEI Large Format Floor and Wall White	CBP Prolite White
MAPEI Ultraflex 1 White	MAPEI Porcelain Tile White	CBP Flexbond White
MAPEI Large Tile and Stone White	MAPEI Ultraflex LFT White	TEC Ultimate 6 Plus 487 White

⚠ ADVERTENCIA PROP 65 EN CALIFORNIA: Este producto contiene uno o más químicos, incluyendo cromo, conocido por el estado de California por causar cáncer y defectos al nacer u otras lesiones reproductivas. Para más información, diríjase a www.P65Warnings.ca.gov

436 East 36th Street, Charlotte, NC 28205
800.232.6156 | sales@tileredi.com

www.tileredi.com

Las marcas registradas y logotipos de Tile Redi® son propiedad de y la propiedad intelectual de Tile Redi, LLC.
©2024 Tile Redi, LLC. Todos los derechos reservados.

PATENTE: www.TileRedi.com/PatentMarkings